



Berry-kanteldeuren

NIEUW: deurmotieven 903 en 904







INHOUD

4	Goede redenen om voor Hörmann te kiezen
10	Motiefoverzicht stalen deuren
12	Motiefoverzicht deuren voor collectieve garages
13	Motiefoverzicht massief houten deuren
14	Totaaloverzicht
16	Overzicht stalen motieven
22	Overzicht massief houten motieven
24	Overzicht vormgeving door de klant
26	Kleuren
28	Handgrepen
29	Beglazing
30	Renoveren en verfraaien
34	Garagedeuraandrijvingen
38	Toebehoren
40	Techniek
42	Maten en inbouwgegevens
46	Programma-overzicht

De afgebeelde deuren zijn gedeeltelijk voorzien van speciale uitrustingen en komen daardoor niet altijd overeen met de standaarduitvoering.

De afgebeelde kleuren en uitvoeringen zijn om druktechnische redenen niet kleurbindend.

Door de auteurswet beschermd. Gehele of gedeeltelijke nadruk is zonder onze toestemming niet toegestaan. Wijzigingen voorbehouden.

◀ Motief 905 met bekleding door de klant

„Een goede naam moet men verdienen.”

August Hörmann

Geheel in de zin van de oprichter van het bedrijf is het merk Hörmann tegenwoordig een echte kwaliteitsbelofte. De familieonderneming is met meer dan 75 jaar ervaring in deur- en aandrijvingsconstructies en meer dan 20 miljoen verkochte deuren en aandrijvingen marktleider en de nummer 1 in Europa geworden. Dat geeft u een goed gevoel bij de aankoop van een Berry-kanteldeur.



1 Merkkwaliteit uit Duitsland

Alle deur- en aandrijvingscomponenten worden bij Hörmann zelf ontwikkeld en geproduceerd. Ze zijn honderd procent op elkaar afgestemd en voor uw veiligheid door onafhankelijke, erkende instituten getest en gecertificeerd. Ze worden conform het kwaliteitsmanagementsysteem DIN ISO 9001 in Duitsland vervaardigd en voldoen aan alle eisen van de Europese norm 13241-1. Bovendien werken onze hooggekwalificeerde medewerkers intensief aan nieuwe producten, verdere ontwikkelingen en gedetailleerde verbeteringen. Zo ontstaan patenten en een exclusieve marktpositie.

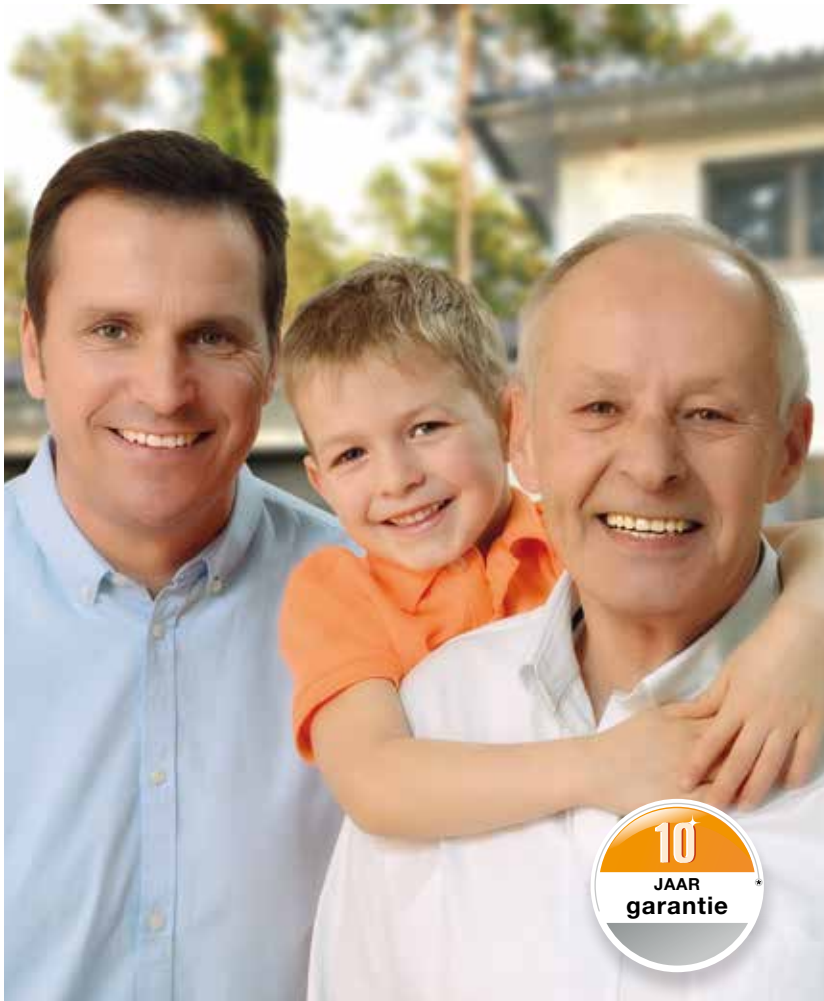

2 Garagedeuren voor generaties

Duurtesten onder reële omstandigheden zorgen voor geperfectioneerde serieproducten in Hörmann-kwaliteit. Om die reden en dankzij uitstekende technische oplossingen alsook een kwaliteitsgarantie zonder compromissen krijgt u bij Hörmann 10 jaar garantie op alle Berry-kanteldeuren en 5 jaar op Hörmann-aandrijvingen.*

* De uitgebreide garantievoorwaarden vindt u op: www.hormann.be / www.hormann.nl

3 Toekomst in het vizier

Hörmann loopt met het goede voorbeeld voorop. Daarom dekt de onderneming vanaf 2013 zijn energiebehoefte voor 40 % uit eco-stroom en breidt dit permanent uit. Tegelijkertijd worden door de introductie van een intelligent en gecertificeerd energiemanagementsysteem jaarlijks vele tonnen CO₂ bespaard. En ten slotte, maar niet minder belangrijk, biedt Hörmann producten aan voor duurzaam bouwen. Kom meer te weten over de milieu-activiteiten van Hörmann in de brochure „Wij denken groen“.

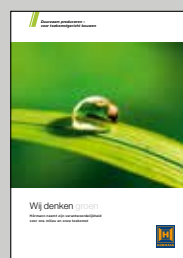



4 Rondom beschermd door slimme details

! Alleen bij Hörmann

Toonbeeld voor de hoge veiligheidsuitrusting van de Berry-kanteldeuren zijn de flexibele beschermkappen over de hefboomarmen en de flexibele kunststoflijsten tussen deurblad en omraming. Deze verminderen het risico op het per ongeluk knellen of inklemmen. Alleen de kanteldeuren van Hörmann hebben een dergelijke hoge veiligheidsnorm.

5 Duurzaam en optimaal beveiligd

Wanneer ooit na vele jaren één van de veren aan de hefboomarm zou breken, houden de andere intacte veren de deur vast. Zo is de deur betrouwbaar tegen omlaagvallen beveiligd. De afstand tussen de veerwindingen is daarbij zo gering, dat ook kindervingertjes er vrijwel niet tussen bekneld kunnen raken.



6 Gebruiksvriendelijk openen en sluiten

! Alleen bij Hörmann

Wanneer de deur volledig is geopend, wordt deze tegen de aanslag afgeremd en komt in de eindloopbeveiliging veilig tot stilstand.

De speciaal gevormde hefboomarm drukt het deurblad bij het sluiten vast tegen het kozijn en de deur trekt zichzelf dicht. Zo ontstaan er geen kieren tussen deurblad en kozijn.

7 Veilig door innovatieve vergrendeling

! Alleen bij Hörmann

Het unieke draaigrendelslot van de Hörmann-kanteldeuren vergrendelt de deurbladhoeken stevig aan de omraming en sluit de deur daarmee veel betrouwbaarder dan bij gewone stangenvergrendelingen. Optillen van de deur is hierdoor vrijwel onmogelijk.

Met een optionele uitbreidingsset, die u eenvoudig zelf kunt monteren, kunt u de deur bovendien ook nog vergrendelen aan de bovenkant van de omraming.



8 BiSecur-radiosysteem met gecertificeerde veiligheid



Alleen bij Hörmann

Het bidirectionele en zeer veilig gecodeerde radiosysteem BiSecur voor garagedeur- en inrithekaandrijvingen staat voor een toekomstgerichte techniek en voor een comfortabele en veilige bediening van garagedeuren, inrithekken, verlichting en meer.



Kijk ook naar de korte film op:



www.hormann.be/videos

www.hormann.nl/videos

De nieuw ontwikkelde, extreem veilige BiSecur-coderingsprocedure met een stabiele, storingsvrije reikwijdte, biedt u de zekerheid dat malafide personen uw radiosignaal niet kunnen kopiëren. Deze coderingsprocedure werd getest en gecertificeerd door de veiligheidsexperts van de Ruhr-Universiteit Bochum en is net zo veilig als onlinebanking.





 reddot design award

 honourable mention 2011

9 Comfortabel opvragen van de deurpositie

U hoeft nooit meer bij weer en wind naar buiten om te kijken of uw garagedeur dicht is. Met slechts één druk op de toets van de handzender HS 5 BS ziet u, aan de kleur van de geïntegreerde LED, of de garagedeur dicht is. Desgewenst kunt u de deur sluiten door nogmaals op de toets* te drukken. Comfortabel en veiliger kunt u uw deur niet sluiten.

Met onze nieuwe app** kunt u in combinatie met de Hörmann BiSecur-gateway, uw Hörmann aandrijvingen voor garagedeuren en inrithekken, uw Hörmann-voordeur*** en andere toestellen gemakkelijk aansturen via smartphone of tablet.

* Bij bediening zonder zicht op de deur is een extra fotocel vereist.
 ** Voor iOS- en Android-besturingssystemen
 *** Met speciale uitrusting

10 Stijlvol design

De exclusieve BiSecur-handzenders overtuigen niet alleen door het design in zwart of wit, maar ook door de elegante vorm, waardoor ze erg prettig in de hand liggen.

De Hörmann BiSecur-handzenders met optioneel hoogglansoppervlak in pianolak-look zijn voor hun exclusieve design door een internationale jury onderscheiden met de gerenommeerde „reddot design award”.



Kijk ook naar de korte film op:



www.hormann.be/videos

www.hormann.nl/videos

Afbeelding hierboven: handzender HS 5 BS met handzenderhouder (optioneel).

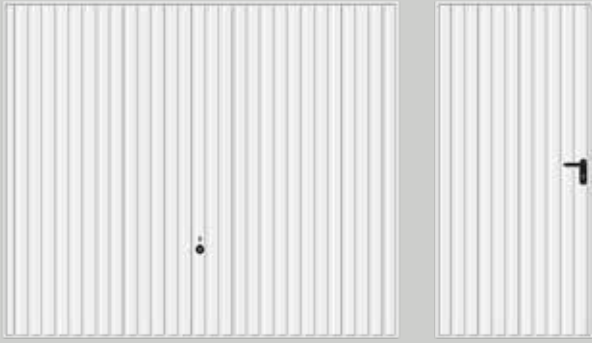

Motief 902
Verkeerswit RAL 9016



Motief 968
Verkeerswit RAL 9016

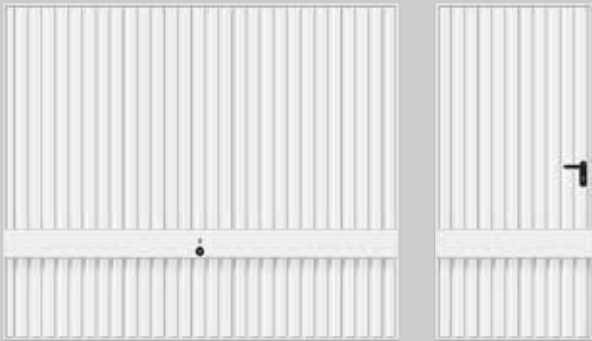

Motief 941
Verkeerswit RAL 9016

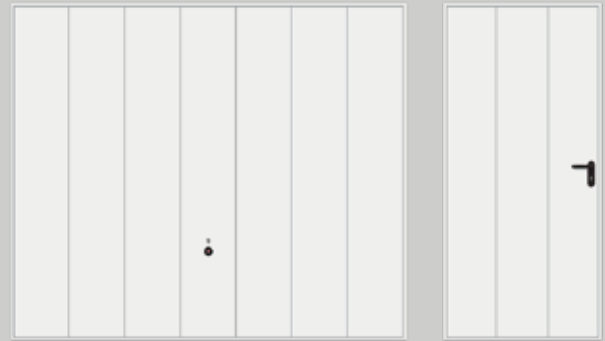

Motief 984
Verkeerswit RAL 9016



Motief 957
Verkeerswit RAL 9016

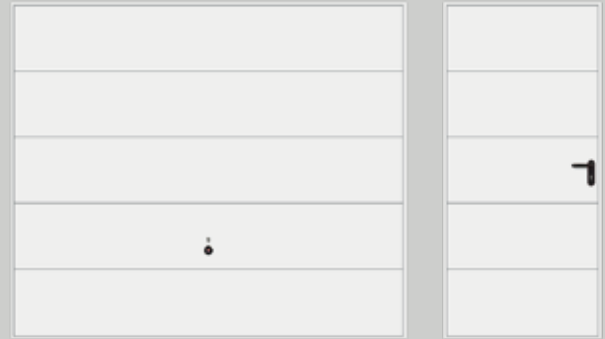

Motief 985
Verkeerswit RAL 9016

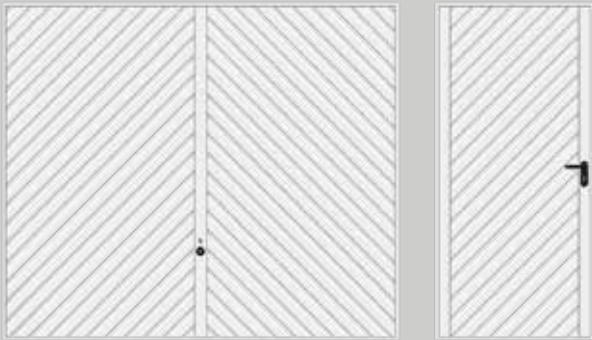

Motief 990
Verkeerswit RAL 9016

MOTIEFOVERZICHT STALEN DEUREN, CASSETTEN

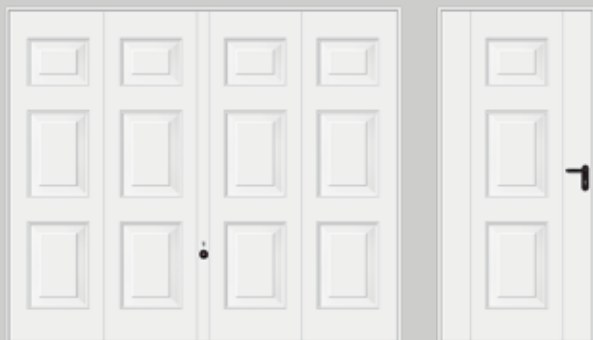

Motief 971
Verkeerswit RAL 9016



Motief 979
Verkeerswit RAL 9016



Motief 973
Verkeerswit RAL 9016

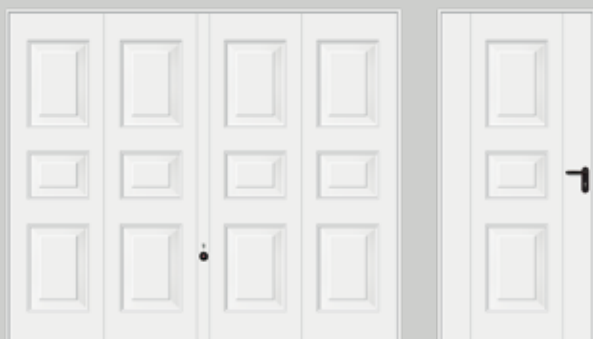

Motief 975
Verkeerswit RAL 9016

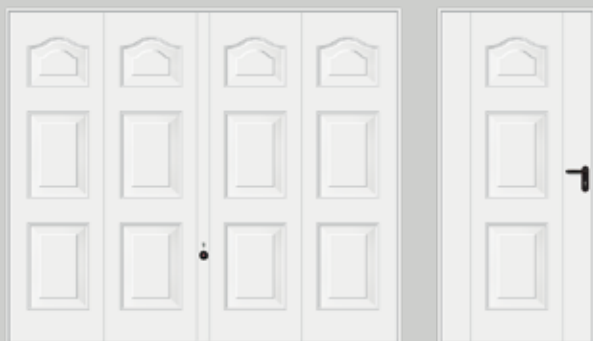

Motief 977
Verkeerswit RAL 9016

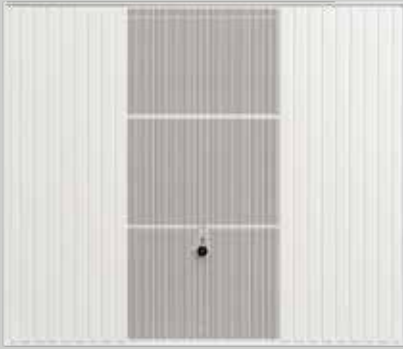

Motief 913
Verkeerswit RAL 9016



Ventilatie-doorlaat
ca. 20 % van het
deuropervlak

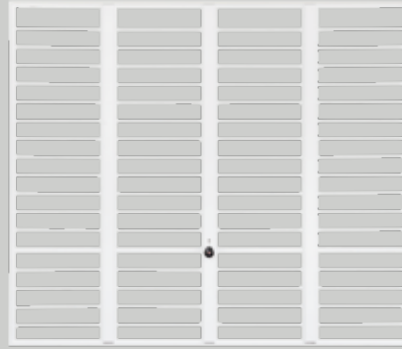

Motief 904 ■ **NIEUW**
Verkeerswit RAL 9016



Ventilatie-doorlaat
ca. 85 % van het
deuropervlak

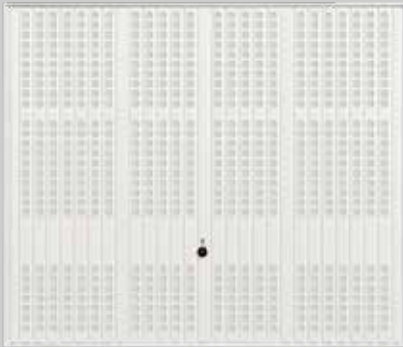

Motief 914
Verkeerswit RAL 9016



Ventilatie-doorlaat
ca. 30 % van het
deuropervlak

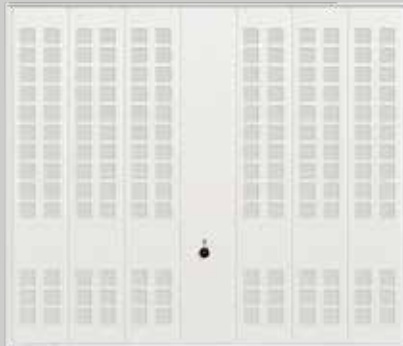

Motief 988
Verkeerswit RAL 9016



Ventilatie-doorlaat
ca. 25 % van het
deuropervlak

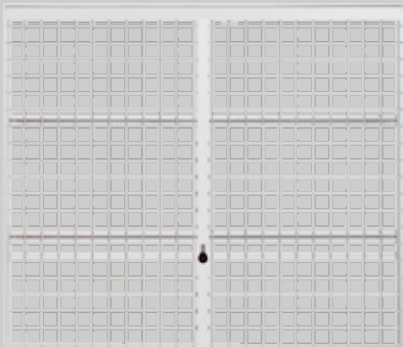

Motief 903 ■ **NIEUW**
Verkeerswit RAL 9016



Ventilatie-doorlaat
ca. 85 % van het
deuropervlak



Motief 925
Noors grenen



Motief 937
Noors grenen



Motief 927
Noors grenen



Motief 934
Noors grenen



Motief 931
Noors grenen



Motief 936 basic
Geschaafd Noors grenen



Motief 933
Noors grenen



Motief 905
Voor bekleding door de klant







Stalen deuren



Motief	902*	941	957	990
Verkeerswit RAL 9016, 7 voorkeurkleuren, RAL-kleur naar keuze	•	•	•	•
Decograin Golden Oak, Decograin Rosewood				
Breedte max. (mm)	5000	5000	5000	5000
Hoogte max. (mm)	2750	2750	2750	2750

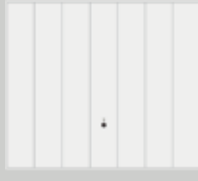
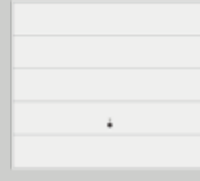

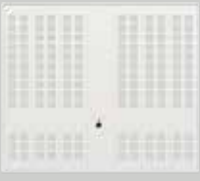
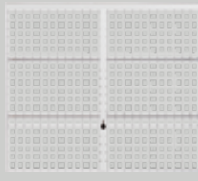

Motief	977	979	913	914
Verkeerswit RAL 9016, 7 voorkeurkleuren, RAL-kleur naar keuze	•	•	•	•
Decograin Golden Oak, Decograin Rosewood	•	•		
Breedte max. (mm)	5000	2625	5000	5000
Hoogte max. (mm)	2500	2375	2750	2750

Massief houten deuren

Motief	925	927	931	933
Noors grenen, Hemlock Zes kleuren	•	•	•	•
Geschaafd Noors grenen				
Breedte max. (mm)	3000	3000	3000	3000
Hoogte max. (mm)	2500	2500	2500	2500

					
968	984	985	971	973	975
•	•	•	•	•	•
•	•	•	•	•	•
2750 2500	5000 2500	5000 2500	5000 2500	5000 2500	5000 2500

		
988	903	904
•	•	•
•		
5000 2750	3000 2375	3000 2375

			
937	934*	936**	905*
•	•		•
		•	
3000 2500	5000 2750	3000 2500	5000 2750

* Loopdeur leverbaar

** Achterkant geïmpregneerd, gedeeltelijk ruw gezaagd, houten profielschroten in de onderste sokkelplaat omsloten





▼ Motief 941, verkeerswit RAL 9016



▲ Motief 990 dennengroen RAL 6009

◀ Motief 902 verkeerswit RAL 9016



▼ Motief 984, verkeerswit RAL 9016





▲ Motief 985 antracietgrijs RAL 7016

◀ Motief 914, verkeerswit RAL 9016

Deuren voor collectieve garages

Berry-kanteldeuren zijn ook geschikt voor de veilige afsluiting van individuele parkeerplaatsen in collectieve garages. De verschillende ventilatie-openingen waarborgen telkens de optimale ventilatie. Het overzicht van de motieven vindt u op pagina 12.



▲ Motief 973, verkeerswit RAL 9016

Bijpassende zijdeur

Bij vrijwel ieder garagedeurtmotief is een bijpassende zijdeur verkrijgbaar. Zo bieden garagedeur en zijdeur een harmonieuze totaalindruk, vooral wanneer ze in hetzelfde gevelvlak worden ingebouwd.

Alle leverbare zijdeuren zijn ook 2-vleugelig verkrijgbaar.



◀ Motief 973, Decograin Golden Oak

▼ Motief 977, verkeerswit RAL 9016



▼ Motief 933 Noors grenen



▲ Motief 931, Noors grenen lichtgrijs





▲ Motief 934 Noors grenen steengrijs RAL 7030 (laklaag aangebracht door de klant)





Exclusieve deurvormgeving

Met motief 905 ontwerpt u de gevel van de garage geheel volgens uw eigen ideeën en uw persoonlijke architectuurstijl. De stalen frameconstructie, voorbereid voor individuele bekleding, vormt daarbij de stevige technische basis waarop u kunt bouwen. Alleen uw persoonlijke smaak is doorslaggevend voor het type bekleding. Zo integreert u uw garagedeur bijna onzichtbaar in de gevel van uw woning.

▼ Motief 905 met bekleding door de klant



▲ Motief 905 met bekleding door de klant

◀ Motief 905 met bekleding door de klant

Kleuren en oppervlakken

De verzinkte deurbladen worden, inclusief de snijkanten van de staalplaat, optimaal tegen weersinvloeden en corrosie beschermd.

De stalen motieven zijn standaard verkrijgbaar in zeer voordelig verkeerswit, in 7 voordelige voorkeurkleuren en in ca. 200 kleuren volgens de RAL-kleurenwaaier*. De deuren worden standaard met dezelfde kleur aan binnen- en buitenzijde geleverd. Het kozijn is standaard verzinkt zonder grondverflaag verkrijgbaar.

Decograin, de uv-bestendige kunststoffoliebekleding aan de buitenzijde van het deurblad, combineert de voordelen van een garagedeur met stalen plaat met het origineelgetrouwe uiterlijk van het natuurlijke materiaal hout. Door de speciale oppervlaktebescherming blijft de deur lang mooi. Wij leveren het verzinkte kozijn bij deze deuren in een aan het decor aangepaste bruintint.

Opgelet:

Alle kleurgegevens zijn vergelijkbaar met de respectievelijke RAL-kleuren.

Om druktechnische redenen zijn de afbeeldingen van de kleuren en de oppervlakken niet kleurbindend. Laat u door uw Hörmann-dealer adviseren.

Alle deuren met houten bekleding worden in folieverpakking geleverd om beschadigingen tijdens het transport en op de bouwplaats te voorkomen.

* Uitzondering: pareffect-, fluorescerende en metallic-kleuren.

** Niet bij motief 936 basic

Standaardkleur



Voorkeurkleuren

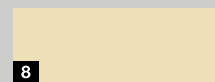

Decograin-decors



- 1 RAL 9016 Verkeerswit
- 2 RAL 9006 Witaluminium
- 3 RAL 8028 Terrabruin
- 4 RAL 7040 Venstergrijs
- 5 RAL 7035 Lichtgrijs
- 6 RAL 7016 Antracietgrijs
- 7 RAL 6009 Dennengroen
- 8 RAL 1015 Licht ivoorkleurig
- 9 Decograin Golden Oak
- 10 Decograin Rosewood

Natuurlijke massieve houtsoorten

Alle motieven** worden standaard geleverd met een opliggende exclusieve houten bekleding op deurblad en kozijn. Desgewenst is het kozijn ook zonder houten bekleding leverbaar.

Het zachtglanzende oppervlak van de massief houten deurbladen* heeft een drievoudige kleurlaag en is daardoor lichtecht en weerbestendig.

De deuromraming is voorzien van een polyester poedergrondverf: wit bij witte en gekleurde deuren, terrabruin bij deuren met houtbeschermingslak.

9 Houten deuren in Softline-design

De profielschroten in Softline-design (120 x 14 mm) zijn iets afgerond en geven de houtmotieven** een aantrekkelijk uiterlijk.

10 Houten deur motief 936 basic

De deurbekleding bestaat uit houten profielschroten in Noors grenen met rond geschaafde profilering. De achterkant wordt voorzien van een basisimpregnering en is gedeeltelijk nog ruw gezaagd uitgevoerd. De profielschroten zijn onderaan het deurblad in een stalen sokkelplaat gevat.

Massieve houtsoorten



Kleuren

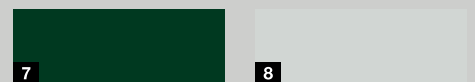
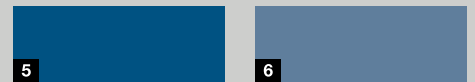
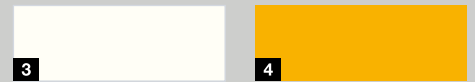

- 1 Noors grenen
- 2 Hemlock
- 3 Zuiver wit
- 4 Sparrengeel
- 5 Koningsblauw
- 6 Duifblauw
- 7 Dennengroen
- 8 Lichtgrijs

Mooie handgrepen maken indruk

De handgreep van de garagekanteldeuren werd door ontwerpers en veiligheidsdeskundigen ontworpen en is uniek qua vorm. Door de ergonomische vormgeving ligt hij goed en stevig in de hand.

Bij zijdeuren is de ronde handgreepgarnituur eveneens in alle afgebeelde materialen verkrijgbaar. Standaard aan beide zijden met kruk of desgewenst als wisselgarnituur.

Het cilinderslot kan in de sluitinstallatie van de woning worden geïntegreerd.

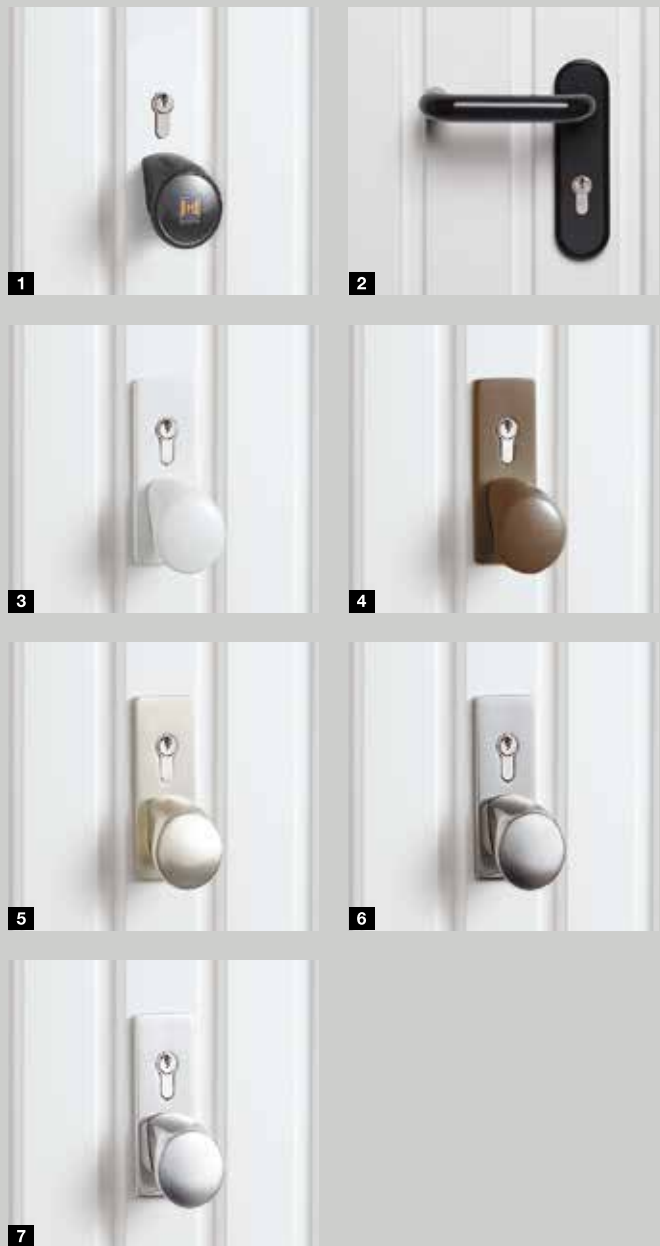

- 1 Zwarte kunststof
- 2 Ronde handgreepgarnituur, zwart
- 3 Gegoten aluminium, wit, RAL 9016
- 4 Gegoten aluminium, bruin, RAL 8028
- 5 Gegoten aluminium, zilverkleurig
- 6 Roestvrij staal, geborsteld
- 7 Roestvrij staal, gepolijst

Opgelet:

Alle kleurgegevens zijn vergelijkbaar met de respectievelijke RAL-kleuren.

Lichtinval door beglazing

Extra beglazing in de garagedeur is niet alleen een vormgevend element. Het invallende daglicht zorgt voor een heldere, prettige sfeer in de garage. Ideaal wanneer de garage bijvoorbeeld ook als werkplaats wordt gebruikt.

Maak, al naargelang deurmotief, een keuze uit verschillende soorten beglazing met heldere of gestructureerde 3 mm kunststof ruiten.

Stalen deuren

Houten deuren



	Beglazingstype	Materiaal	Deurmotief
1	Beglazing afbeelding 4 (283 × 203 mm)	Kunststof in kleur van de deur	902, 941, 957, 971, 973 (behalve Decograin)
2	Beglazing afbeelding 5 (283 × 203 mm)	Kunststof in kleur van de deur	902, 941, 957, 971, 973 (behalve Decograin)
3	Beglazing afbeelding 6 (283 × 203 mm)	Kunststof in kleur van de deur	902, 941, 957, 971, 973 (behalve Decograin)
4	Beglazing afbeelding 21 (375 × 375 mm)	Hout	925, 927, 931
3	Beglazing afbeelding 23 (277 × 199 mm)	Hout	933, 934, 937
6	Beglazing afbeelding 24 (199 × 277 mm)	Hout	933, 934, 937

Oud wordt nieuw

Ooit wordt het gewoon tijd voor de renovatie van de garagedeur. Bij Hörmann vindt u voor iedere inbouwsituatie de passende en optisch meest aantrekkelijke montageoplossing. Met de voordelige standaardmaten, speciaal voor renovatie, bespaart u geld en komt u sneller aan uw nieuwe Berry-kanteldeur. Bovendien biedt uw Hörmann-dealer het „rondomzorgeloos-pakket“:

- Gekwalificeerde advisering
- Opmeting ter plaatse
- Vakkundige montage
- Demontage en milieuvriendelijke verwijdering









Aanpassings- en renovatiepanelen

Als uw garageopening hoger en breder is dan de nieuwe garagedeur in de voordelige standaardmaat, dan kunt u de zijkanten en de latei aanpassen met panelen in dezelfde kleur of oppervlak als de nieuwe standaarddeur. En wanneer het metselwerk bij demontage van de oude deur wordt beschadigd, zorgt het renovatiepaneel **1** voor een mooi resultaat, helemaal zonder bijpleisteren.



Gummi-vloerafsluitprofiel

Voor garages met een doorlopende vloer verhindert het duurzaam elastische, weerbestendige gummi-vloerafsluitprofiel dat bladeren, hagel en sneeuw de garage kunnen binnendringen.



Prefab-garages renoveren met voordelige standaardafmetingen

Ooit baalt men ervan om zijn oude garagedeur steeds opnieuw te moeten schilderen. Ook wordt men het beu om zijn draaivleugeldeur steeds weer met moeite te moeten openen. Dan is dit het geschikte ogenblik om te kiezen voor een nieuwe Hörmann Berry-kanteldeur in een voordelige standaardmaat. Een polyestergrondlaag zorgt dat de deur duurzaam is beschermd tegen de weersomstandigheden. En natuurlijk kan de nieuwe deur ook veel gemakkelijker worden geopend.

Betrouwbaar, veilig, onderhoudsvrij

Hörmann-garagedeuraandrijvingen zijn perfect afgestemd op uw Hörmann-kanteldeur. Dat betekent voor u: eenvoudige bediening, maximaal comfort en een zeer hoge bedieningsveiligheid.

Met onze elegante handzenders opent u bijvoorbeeld uw garagedeur comfortabel vanuit de auto, zoals u dat ook gewend bent bij de bediening van uw televisie. Of u bedient uw deur met vaststaande bedieningselementen, zoals bijvoorbeeld een radiocodeschakelaar of draadloze vingerscanner.

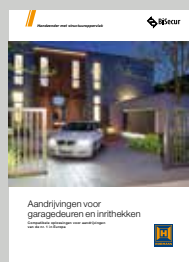

Meer informatie vindt u in de brochure
Aandrijvingen voor garagedeuren
en inrithekken





SupraMatic, de supersnelle aandrijving met de vele extra functies



- Standaard met 5-toetsen-handzender HS 5 BS
- Deurpositie opvragen
- Laag stroomverbruik
- Eenvoudige programmering
- Dubbel 7-segment-display
- Afzonderlijk schakelbare halogeenverlichting
- Instelbare ventilatie-opening
- Aandrijvingskap uit geborsteld aluminium



HS 5 BS
zwart structuur
met chromen kapjes

	SupraMatic E	SupraMatic P
Bijzonderheid		Voor houten deuren en garagedeuren met loopdeur
Uitrusting		Fotocel
Trek- en drukkracht	650 N	750 N
Topbelasting	800 N	1000 N
Openingssnelheid max.	22 cm/s	22 cm/s
Deurbreedte max.	5500 mm	6000 mm
Deuroppervlak max.	13,75 m ²	15 m ²

ProMatic, de voordelige instap in de Hörmann-premiumkwaliteit



- Standaard met 2-toetsen-handzender HSE 2 BS
- Instelbare ventilatie-opening
- ProMatic Akku voor garages zonder stroomaansluiting
- Optionele zonnemodule voor het opnieuw opladen van de accu



HSE 2 BS
zwart structuur
met kunststof kapjes



ProMatic Akku
met zonnemodule

	ProMatic	ProMatic Akku
Bijzonderheid		Voor garages zonder stroomaansluiting.
Trek- en drukkracht	600 N	350 N
Topbelasting	750 N	400 N
Openingsnelheid max.	14 cm/s	13 cm/s
Deurbreedte max.	5000 mm	3000 mm
Deuropervlak max.	11,25 m ²	8 m ²

* De uitgebreide garantievorwaarden vindt u op: www.hormann.be / www.hormann.nl



reddot design award
honourable mention 2011



Handzender HS 5 BS

4 functietoetsen
plus opvraagtoets,
1 zwart of wit hoogglans
2 zwart structuur



Handzender HS 4 BS

4 functietoetsen,
3 zwart hoogglans

Handzender HS 1 BS

1 functietoets,
4 zwart hoogglans

Handzender HSE 1 BS

1 functietoets, incl.
oog voor sleutelhanger
5 zwart hoogglans



Handzender HSE 2 BS

2 functietoetsen, incl.
oog voor sleutelhanger
6 zwart of wit, hoogglans
7 groen, lila, geel, rood,
oranje, hoogglans

(Afb. vanaf links)

8 Zwart structuur met
chromen of kunststof kapjes
9 decors in zilver, carbon,
licht wortelhout, licht hout,
donker hout, donker wortelhout

(Afb. vanaf links)





reddot design award
winner 2007



10 Handzender HSD 2-A BS

In aluminium-look. Met twee functietoetsen. Ook bruikbaar als sleutelhanger.

11 Handzender HSD 2-C BS

Hoogglans verchromd, 2 functietoetsen, ook bruikbaar als sleutelhanger



16 Radiocodeschakelaar FCT 3 BS

Voor drie functies. Voorzien van verlichte toetsen.



12 Handzender HSP 4 BS

4 functietoetsen, met zendblokkering, incl. sleutelring



17 Radiocodeschakelaar FCT 10 BS

Voor tien functies. Voorzien van verlichte toetsen en beschermkap.



13 Handzender HSZ 1 BS

1 functietoets, kan in de sigarettenaansteeker van de auto worden geplaatst

14 Handzender HSZ 2 BS

2 functietoetsen, kan in de sigarettenaansteeker van de auto worden geplaatst



18 Draadloze vingerscanner FFL 12 BS

Voor 2 functies en maximaal 12 vingerafdrukken



15 Draadloze binnendrukknop FIT 2

Voor twee functies of twee aandrijvingen



Sleutelschakelaar

19 STUP 40

20 STAP 40

In inbouw- en opbouwuitvoering, inclusief drie sleutels

Bedieningscomfort met de hoogste veiligheid



Berry-kanteldeuren van Hörmann zijn afzonderlijk en ook in elke combinatie met Hörmann-aandrijvingen getest en gecertificeerd conform de strenge veiligheidseisen van de Europese norm 13241-1. Dat geeft u en uw gezin de zekerheid dat u met een Berry-kanteldeur van Hörmann een heel goede deur koopt.

Vergelijken is de moeite waard!





1 Unieke eindeloopbeveiliging

Wanneer de deur volledig is geopend, wordt deze tegen de aanslag afgeremd en komt in de eindeloopbeveiliging veilig tot stilstand.



2 Comfortabel sluiten en bescherming tegen bekneld raken

Door de speciaal gevormde hefboomarm trekt de deur zich bij het sluiten zelf dicht.

Flexibele kunststoflijsten tussen het deurblad en de omraming (geen staal op staal) evenals extra beschermkappen boven de hefboomen zorgen voor een effectieve klembeveiliging.

3 Meervoudig veiligheidssysteem met veren

Mocht één van de veren breken, dan beveiligen de andere intacte veren de deur. De afstand tussen de veerwindingen is zo gering dat ook kindervingertjes er vrijwel niet tussen bekneld kunnen raken.

Hörmann-patent



4 Inbraakwerend door unieke draaischootvergrendeling

Bij dit vergrendelingstype worden de deurbladhoeken stevig aan de omraming vergrendeld, zodat optillen van het deurblad praktisch onmogelijk is. Met een makkelijk te monteren uitbreidingsset kunt u de deur bovendien ook naar boven vergrendelen.

5 Stabiele deurconstructie

Het brede, verzinkte blokkozijn en de horizontale deurbladversterkingen geven Berry-kanteldeuren een hoge stabiliteit.



6 Looprailgeleiding

De nauwkeurige looprailgeleiding voorkomt dat het deurblad uit de rail loopt, en zorgt met de slijtagebestendige kunststof looprollen bovendien voor een lichte en stille deurloop.

7 Goed beschermd

Het standaard aanslagprofiel onderaan de kanteldeur beschermt tegen regen en storm. Optioneel is er, voor garages met doorlopende vloer, een gummi-afsluitprofiel op het deurblad leverbaar.

Hörmann-patent

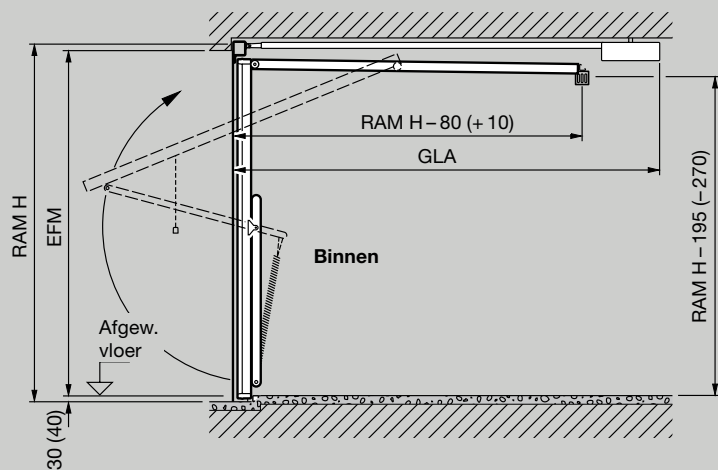

Totale lengte van de aandrijving (GLA)
3200 mm tot deurhoogte 2500 mm ProMatic / SupraMatic
3450 mm tot deurhoogte 2750 mm ProMatic / SupraMatic

Maten tussen haakjes zijn van toepassing op deurtype DF 98

Deurtype N 80 voor enkele garages

Horizontale doorsnede Inbouw achter de dagopening

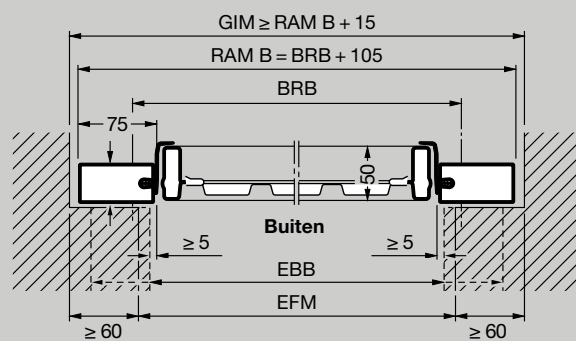

Deurtype DF 98 voor dubbele garages

Horizontale doorsnede Inbouw achter de dagopening

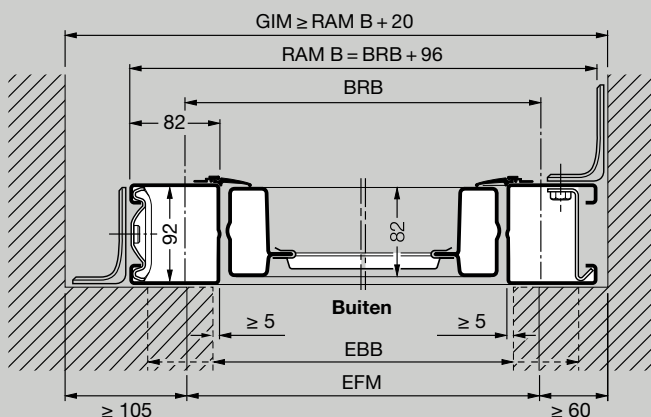

Verticale doorsnede Deur met onderste aanslag

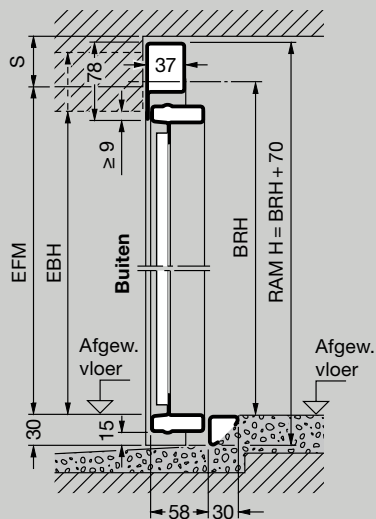

Verticale doorsnede Deur met onderste aanslag

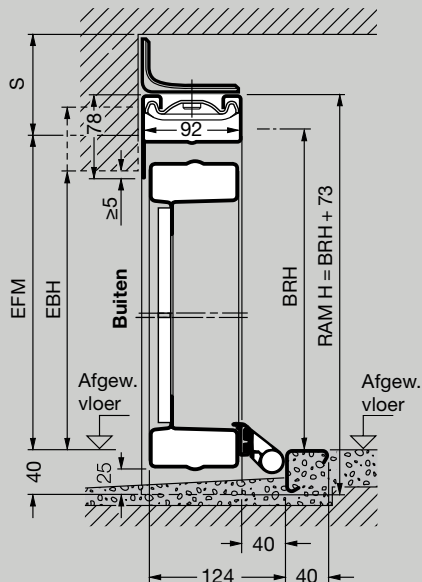

Maatbereik N 80 en DF 98 *

Deurhoogte (BRH)	Maatbereik											
	2000	2250	2500	2625	3000	3250	3500	3750	4000	4500	4750	5000
2750												
2625												
2500												
2375												
2250												
2125												
2000												
1875												

N 80

DF 98

Toelichtingen

Bestelmaten

- BRB Bouwrichtmaatbreedte
- BRH Bouwrichtmaathoogte
- RAM B Kozijnbuitenmaat in de breedte
- RAM H Kozijnbuitenmaat in de hoogte
- LDB Vrije doorrijbreedte
- LDH Vrije doorrijhoogte
- GIM Garage-binnenmaat
- EFM Aanbevolen afgewerkte maat
- FM Afgewerkte maat
- EBB Inbouwbereik breedte
- EBH Inbouwbereik hoogte
- OFF Bovenkant afgewerkte vloer
- GLA Totale lengte van de aandrijving
- S Benodigde lateihoogte

N 80

- Met staalvulling ≥ 50 mm
- Motief 905, 941 ≥ 65 mm
- Met houtvulling ≥ 65 mm

DF 98

- Zonder aandrijving ≥ 90 mm
- Met aandrijving ≥ 100 mm

Deuren met renovatiepaneel

In de breedte mag de aanbevolen afgewerkte maat max. 10 mm kleiner zijn. In de hoogte mag, bij inbouw met onderste aanslag, de aanbevolen afgewerkte maat max. 10 mm kleiner zijn. Bij inbouw met doorlopende vloer (kozijn op afgewerkte vloer) moet bij de aanbevolen afgewerkte maat 30 mm worden bijgeteld.

Opgelet:

- * Afhankelijk van het deurmotief
- ** Vrije doorrijhoogte voor deuren met onderste aanslag

Standaardmaten N 80 voor enkele garages *

Bestelmaten	Kozijnbuitenmaat		Vrije doorrijmaat**		
	BRB	BRH	RAM B	RAM H	LDB
2250	1920	2355	1990	2110	1800
	2000	2355	2070	2110	1880
	2075	2355	2145	2110	1955
	2125	2355	2195	2110	2005
2375	1920	2480	1990	2235	1800
	2000	2480	2070	2235	1880
	2075	2480	2145	2235	1955
	2125	2480	2195	2235	2005
	2250	2480	2320	2235	2130
	2375	2480	2445	2235	2255
2500	1920	2605	1990	2360	1800
	2000	2605	2070	2360	1880
	2075	2605	2145	2360	1955
	2125	2605	2195	2360	2005
	2250	2605	2320	2360	2130
	2375	2605	2445	2360	2255
	2500	2605	2570	2360	2380
	2750	2605	2820	2360	2630
2625	2125	2730	2195	2485	2005
2750	2000	2855	2070	2610	1880
	2125	2855	2195	2610	2005
3000	2000	3105	2070	2860	1880
	2125	3105	2195	2860	2005

Standaardmaten DF 98 voor dubbele garages *

Bestelmaten	Kozijnbuitenmaat		Vrije doorrijmaat**		
	BRB	BRH	RAM B	RAM H	LDB
4000	2000	4096	2073	3840	1820
	2125	4096	2198	3840	1945
4500	2000	4596	2073	4340	1820
	2125	4596	2198	4340	1945
	2250	4596	2323	4340	2070
5000	2000	5096	2073	4840	1820
	2125	5096	2198	4840	1945

Zijdeur 1-vleugelig

Verticale doorsnede Deur met onderste aanslag

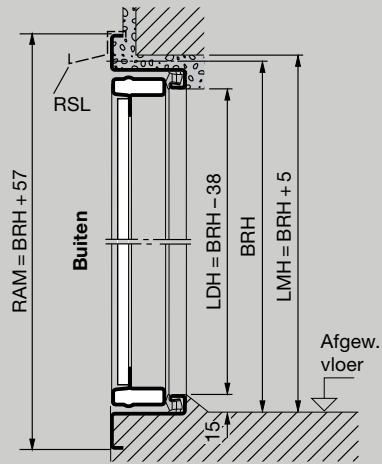

Horizontale doorsnede

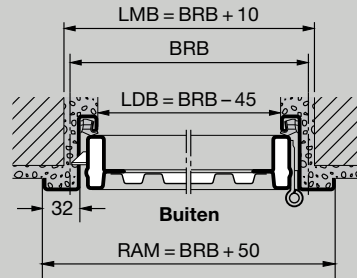

Zijdeur 2-vleugelig

Verticale doorsnede Deur met onderste aanslag

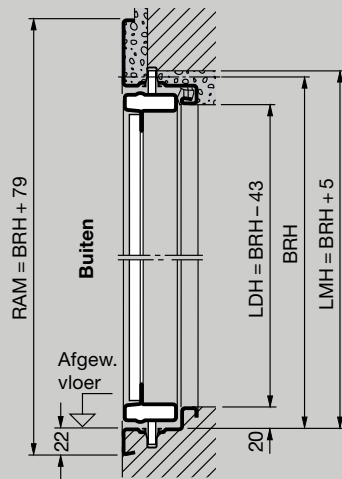

Horizontale doorsnede

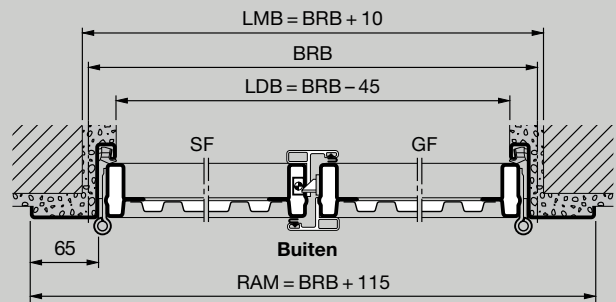

Standaardmaten zijdeur 1-vleugelig

Bestelmaat		Metselwerkmaat		Vrije doorgangmaat met onderste aanslag*		Krukhoogte
BRB	BRH	LMB	LMH	LDB	LDH	Vanaf bovenkant afgewerkte vloer
875	1875	885	1880	830	1837	987,5
	2000	885	2005	830	1962	1050
	2125	885	2130	830	2087	1112,5
1000	2000	1010	2005	955	1962	1050
	2125	1010	2130	955	2087	1112,5

Speciale maten en uitvoeringen op aanvraag max. maatbereik (BR) 1250 x 2375 mm.

Zijdeuren in standaardafmetingen met staalvulling en zijdeuren voor bekleding door de klant worden standaard voor buitenaanslag geleverd.

Door het omschroeven van het beslag is een binnenaanslag mogelijk.

Motieven met opliggende houten bekleding zijn alleen voor buitenaanslag mogelijk.

Blokkozijn voor inbouw in de dagopening:
afmetingen en uitvoeringen op aanvraag

Maatbereik zijdeur 2-vleugelig

Breedte (BRB) 1300 tot 2500 mm

Hoogte (BRH) 1750 tot 2250 mm

Blokkozijn voor inbouw in de dagopening:

Afmetingen en uitvoeringen op aanvraag.

De tweevleugelige zijdeuren worden standaard geleverd voor buitenaanslag en met doorgangsvleugel rechts, binnenaanslag of opstelling van de doorgangsvleugel links moet bij de bestelling worden opgegeven!

Inbouwvarianten

Buitenaanslag, naar buiten openend



Binnenaanslag, naar binnen openend

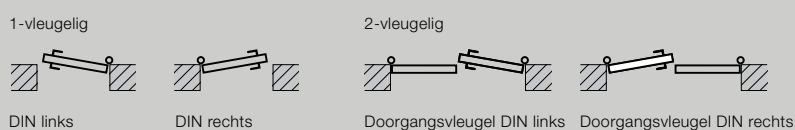

Bij deuren met binnenaanslag moet het onderste aanslaghoekprofiel resp. transporthoekprofiel altijd worden verwijderd en dient er voor waterafvoer naar buiten te worden gezorgd. Deuren aan de windkant moeten bij voorkeur in de buitenaanslag worden ingebouwd.

Toelichtingen

Bestelmaten

BRB Bouwrichtmaatbreedte
BRH Bouwrichtmaathoogte

LMB Metselwerkmaat in de breedte
LMH Metselwerkmaat in de hoogte

RAM B Kozijnbuitenmaat in de breedte
RAM H Kozijnbuitenmaat in de hoogte

LDB Vrije doorgangsbreedte
LDH Vrije doorgangshoogte

De vrije doorgangsbreedte vermindert indien de openingshoek kleiner is dan 180°.

OFF Bovenkant afgewerkte vloer
RSL Regenlijst

SF Standvleugel
GF Doorgangsvleugel

Opgelet:

* LDH zonder onderste aanslag + 15 mm



Beleef Hörmann- kwaliteit bij nieuwbouw en renovatie

Met Hörmann kunt u heel gemakkelijk plannen. Zorgvuldig op elkaar afgestemde oplossingen bieden u voor elk bereik in de woningbouw topproducten met een hoge functionaliteit.

- **Garagedeuren**

Optimaal afgestemd op uw persoonlijke bouwstijl: kantel- of sectionaaldeuren uit staal of hout.

- **Garagedeur- en inrithekaandrijvingen**

Geniet van hoog comfort en inbraakwerende veiligheid: Hörmann-aandrijvingen voor garagedeuren en inrithekken.

- **Voordeuren**

Voor elke behoefte en elke eis vindt u het gewenste deurmotief in ons uitgebreid assortiment van stalen en aluminium voordeuren.

- **Stalen deuren**

De stevige deuren voor alle ruimtes in uw woning, van kelder tot zolder.

- **Kozijnen**

Kies uit het omvangrijke assortiment voor nieuwbouw, uitbreiding of renovatie.



Garagedeuren en aandrijvingen voor garagedeuren en inrithekken



Voordeur ThermoPro Plus



Stalen deuren

HÖRMANN: KWALITEIT ZONDER COMPROMISSEN



Hörmann KG Amshausen, Duitsland



Hörmann KG Antriebstechnik, Duitsland



Hörmann KG Brandis, Duitsland



Hörmann KG Brockhagen, Duitsland



Hörmann KG Dissen, Duitsland



Hörmann KG Eckelhausen, Duitsland



Hörmann KG Freisen, Duitsland



Hörmann KG Ichttershausen, Duitsland



Hörmann KG Werne, Duitsland



Hörmann Genk NV, België



Hörmann Alkmaar B.V., Nederland



Hörmann Legnica Sp. z o.o., Polen



Hörmann Beijing, China



Hörmann Tianjin, China



Hörmann LLC, Montgomery IL, USA



Hörmann Flexon LLC, Burgettstown PA, USA

De Hörmann-groep biedt, als enige fabrikant op de internationale markt, alle belangrijke bouwelementen uit één hand. Ze worden in hooggespecialiseerde fabrieken vervaardigd volgens de nieuwste stand van de techniek. Door het overkoepelende verkoops- en servicenet in Europa en de aanwezigheid in Amerika en China is Hörmann uw sterke internationale partner voor hoogwaardige bouwelementen. In een kwaliteit zonder compromissen.

DEUREN VOOR GARAGES
AANDRIJVINGEN
DEUREN VOOR DE INDUSTRIE
LAAD- EN LOSTECHNIKEN
ANDERE DEURTYPES
KOZIJNEN

www.hormann.be
www.hormann.nl

